

# ATON ZONNEBOILER

MONTAGE - INSTRUCTIE C22 COLLECTOREN.

Boven-daks



Phileas Foggstraat 145, 7825 AW Emmen, Nederland  
Tel +31 (0)591 - 55 35 15  
fax +31 (0)591 - 55 35 66  
[WWW.ATONSOLAR](http://WWW.ATONSOLAR)

Montage-instructie boven-dak collectoren, 07-2009

## **INHOUDSOPGAVE**

<b>1.</b>	<b>Boven-dak montage</b>	<b>2</b>
1.1	Algemeen	2
<b>2.</b>	<b>Montage van de verticale collector in 4 stappen</b>	<b>3</b>
Stap 1	Aanbrengen 4 dakbeugels.	3
Stap 2	Monteer de langs- en dwarsprofielen.	4
Stap 3	Collector vastzetten met de 4 zijbeugels.	5
Stap 4	Aanbrengen dakdoorvoer.	6
<b>3.</b>	<b>Montage van de horizontale collector in 4 stappen</b>	<b>7</b>
Stap 1	Aanbrengen 4 dakbeugels.	7
Stap 2	Monteer de langs- en dwarsprofielen.	8
Stap 3	Collector vastzetten met de 4 zijbeugels.	9
Stap 4	Aanbrengen dakdoorvoer.	10

# 1. Boven-dak montage

## 1.1 Algemeen

Het belangrijkste onderdeel van de collector is de absorber. De absorber bestaat uit een koperen plaat met daarop een spectraal selectieve laag en aan de onderkant buizen waardoor het water stroomt. De buizen lopen parallel en worden van onderen naar boven doorstroomd. De toe- en afvoer gaat via verzamelbuizen. De absorber wordt samen met de isolatie in een kunststof bak gemonteerd. De transparante afdekking bestaat uit ijzerarm gehard glas met een hoge lichtdoorlaatbaarheid.

De collector wordt met behulp van een frame boven de pannen gemonteerd. De toe- en afvoer van de collectoren bevinden zich aan de onderzijde. Bij de verticale collectoren bestaat de keuzemogelijkheid voor aansluitingen links- of rechtsonder. Bij de horizontale uitvoering bevinden de aansluitingen zich midden onder.

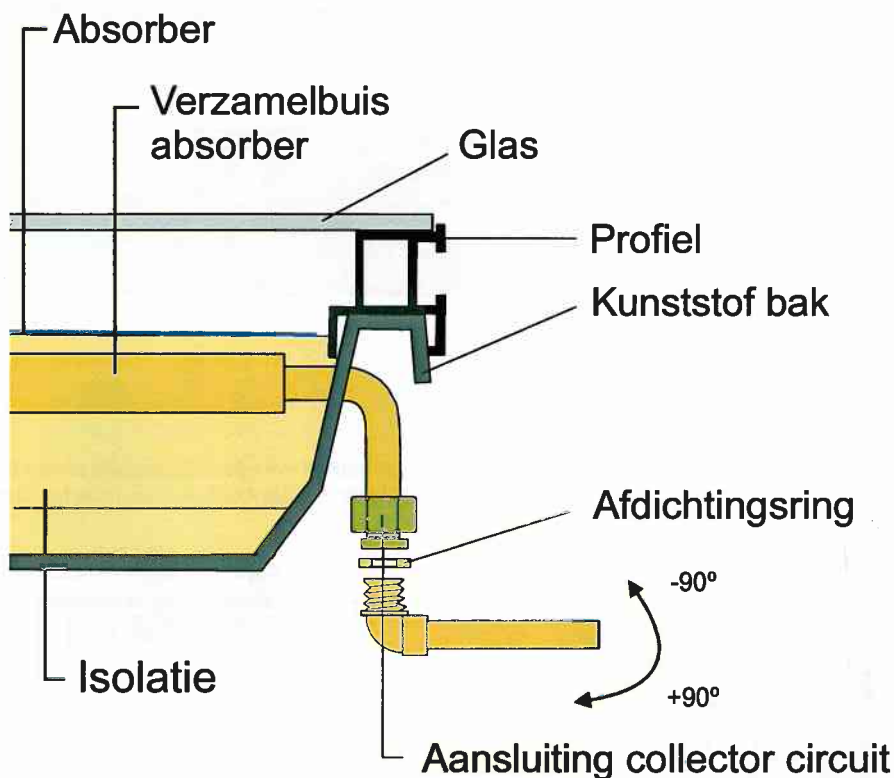

De twee aansluitingen van de collector zijn schroefverbindingen met een vlakke afdichting. Hierin kunnen de 12 mm buizen worden geschroefd. Vergeet niet de afdichtingsringen te plaatsen!

De buizen dienen afhankelijk van de situatie te worden georiënteerd en op maat te worden gemaakt. Vergeet niet de buizen te isoleren!



Het ATON zonneboiler systeem hoeft niet met antivries gevuld te worden. Echter, de opstelling en de leidingen moeten in verband met leeglopen aan strenge eisen voldoen. De collector (opstelling) moet binnen 5 mm. waterpas staan en de leidingen moet op afschot gemonteerd worden naar de dakdoorvoer.

Als er antivries wordt toegevoegd moet dit een goedgekeurde antivries zijn en er moet rekening mee gehouden worden dat de antivries iedere 2 à 3 jaar vervangen moet worden.

## 2. Montage van de verticale collector in 4 stappen

Montage onderdelen :

- 01 Dakbeugels, 4 stuks.
- 02 Zijbeugels, 4 stuks
- 03 Beugel om profiel, 4 stuks
- 04 Hamerkop bout, formaat M8x20, 20 stk.
- 06 Veer ring, 20 stuks
- 07 Moer M8, 20 stuks

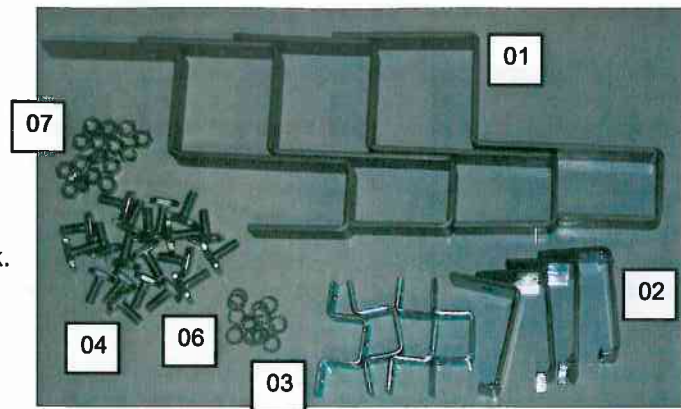

- L Langsprofiel, 2 stuks
- D Dwarsprofiel, 2 stuks

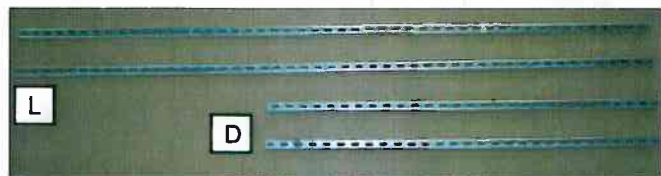

### Stap 1 Aanbrengen 4 dakbeugels

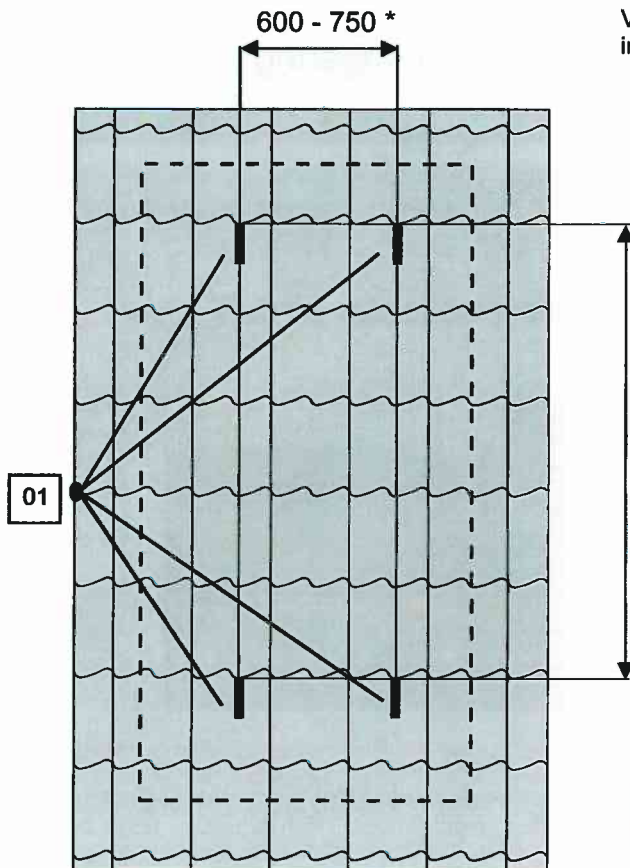

\* de horizontale afstand tussen de dakbeugels wordt bepaald door het type dakpan.

Voor het plaatsen van de dakbeugels alvast 2 stuks hamerkop bouten insteken, veer ring aanbrengen en moer los aandraaien.

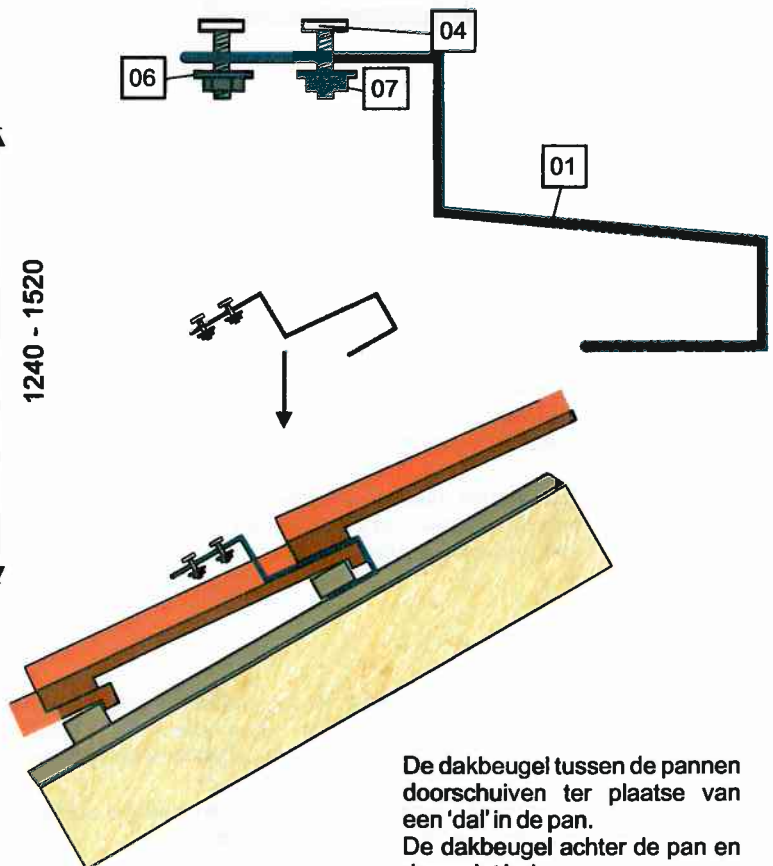

De dakbeugel tussen de pannen doorschuiven ter plaatse van een 'dal' in de pan. De dakbeugel achter de pan en de panlat haken.

## Stap 2 Monteer de langs- en dwarsprofielen.

Monteer eerst de langsprofielen op de dakbeugels. Bevestig daarna de dwarsprofielen op de langsprofielen op de wijze zoals is aangegeven in de onderstaande figuren.

De maten X moeten gelijk worden. Deze maat wordt bepaald door de horizontale afstand tussen de dakbeugels uit stap 1.

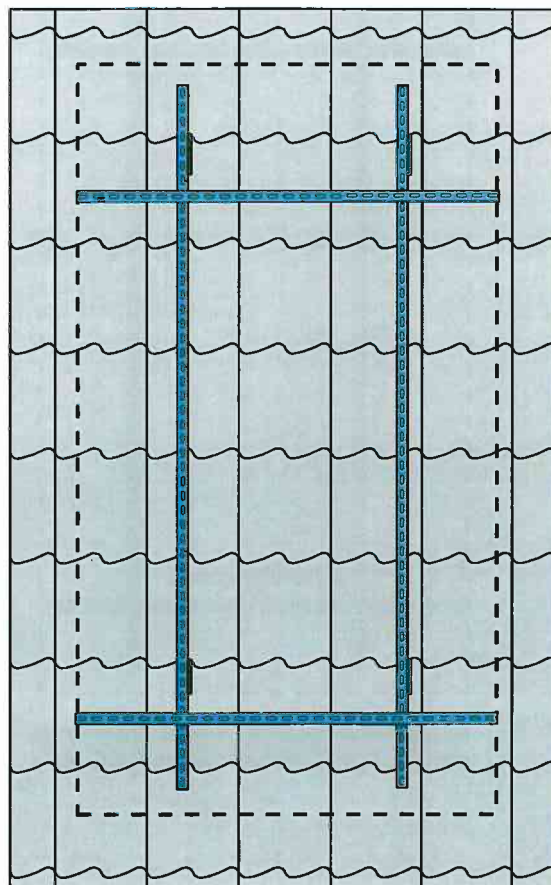
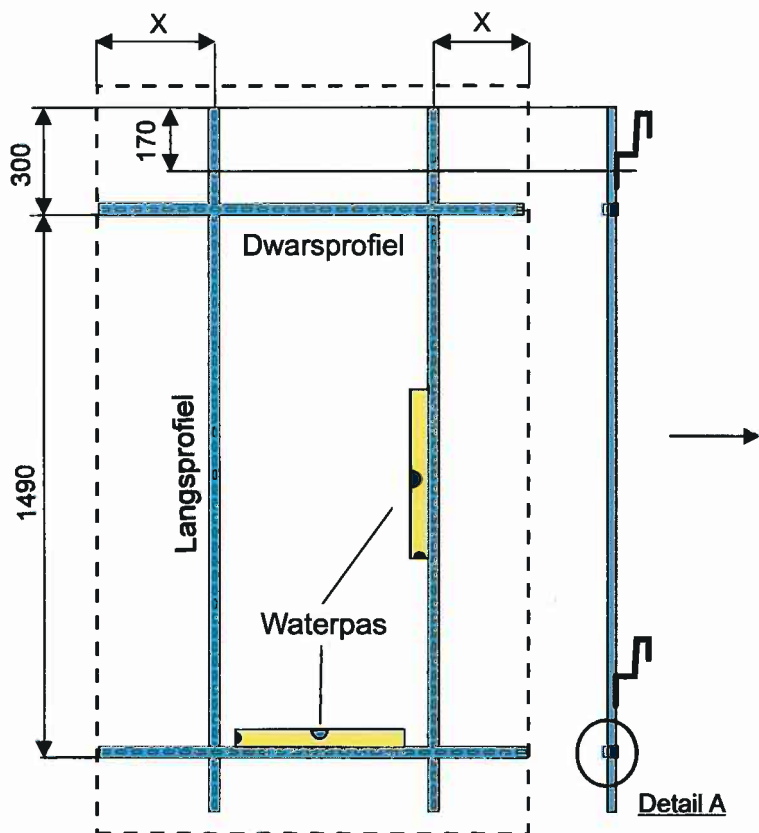

In verband met leeglopen van de collector moet de opstelling waterpas staan. Voor de verticale collector geldt een toelaatbaar verloop van 5 mm.

Detail A

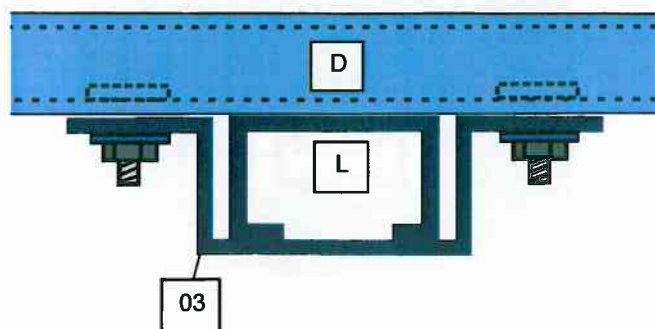
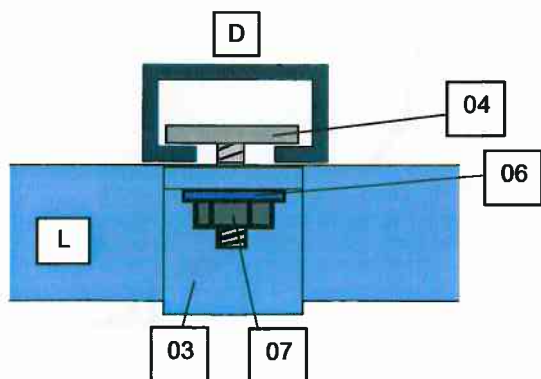

### Stap 3 Collector vastzetten met de 4 zijbeugels.

Leg de collector op het frame. De collector wordt op het frame vastgezet door middel van de bijgeleverde zijbeugels en schroeven, bouten en ringen.

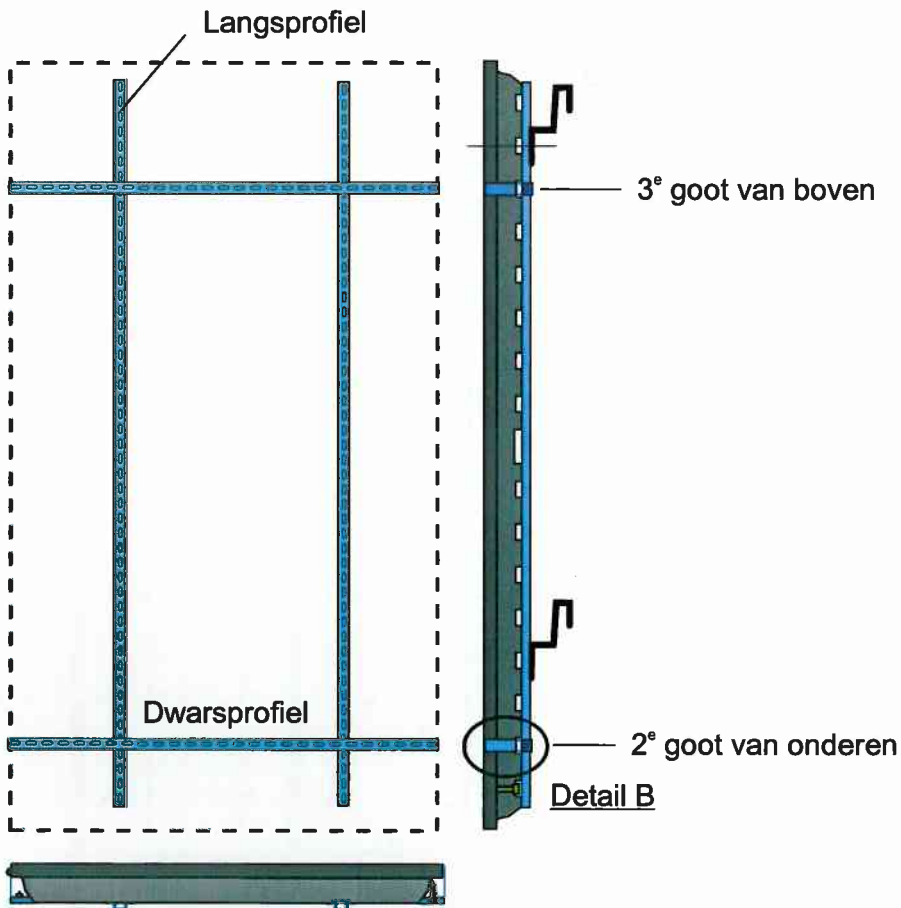

Detail B

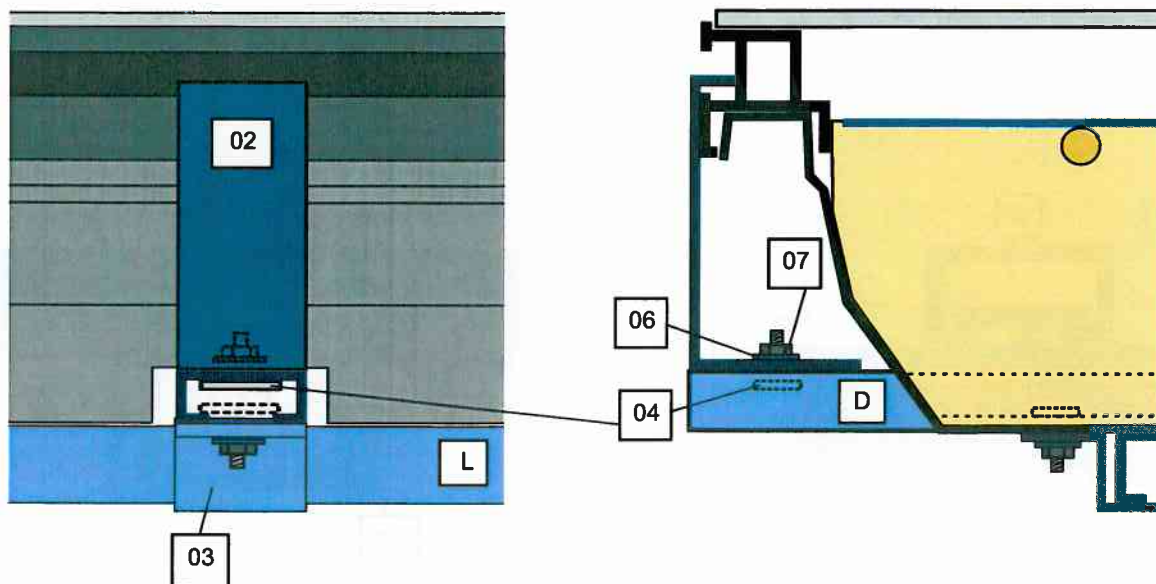

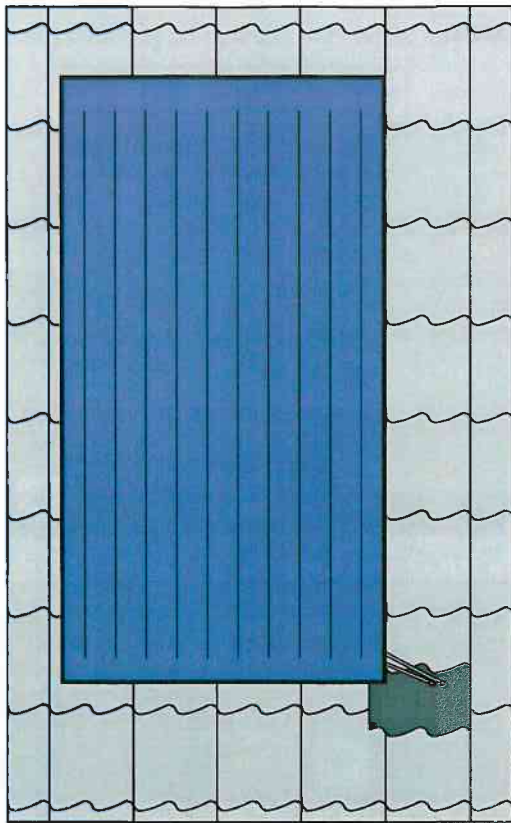

#### Stap 4 Aanbrengen dakdoorvoer.

Schuif ter plaatse van de dakdoorvoer de dakpan iets onder de bovenliggende dakpan. Kies hiervoor een pan naast de collector die lager is dan de collector, omdat de leidingen op afschot moeten lopen.

Boor 2 gaten rond 40 mm door het dak. Breng een extra lat aan voor het ondersteunen van de pan. Plaats daarna de dakdoorvoer.

Klop het lood goed aan. De loodslab moet over de onderste pan vallen en moet onder de bovenliggende pan worden geklopt. Hiervoor moet de bovenliggende pan worden terug geschoven. Deze pan rust uiteindelijk op de loodslab.

Sluit daarna de collector aan op de dakdoorvoer. Let op de volgende punten:

- \*) Vergeet niet de leidingen te isoleren!
- \*) De leidingen moeten op afschot van 20 mm/m worden gemonteerd naar de dakdoorvoer!  
Vooral bij systemen zonder antivries is dit van belang.

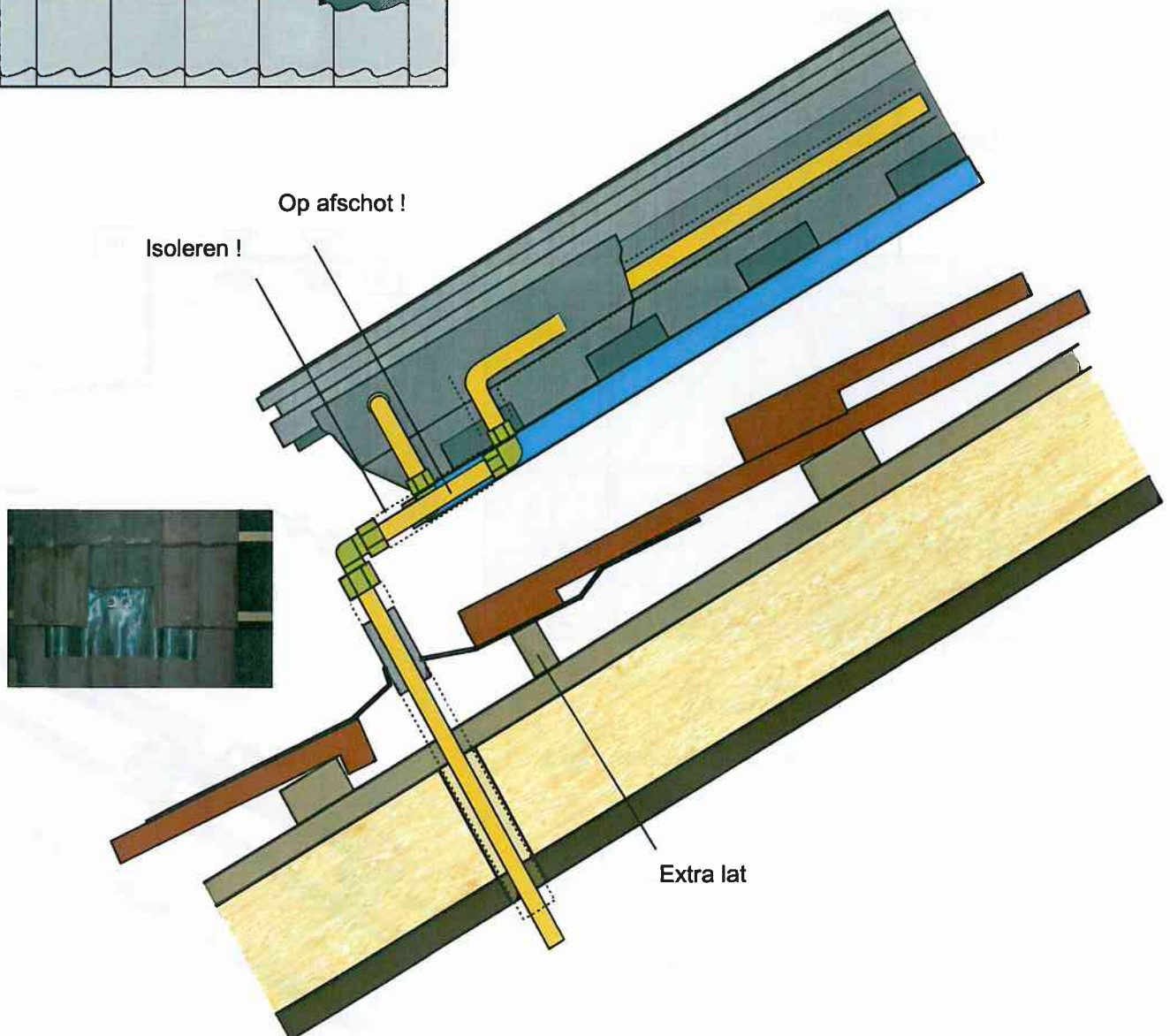

### 3. Montage van de horizontale collector in 4 stappen

Montage onderdelen :

- 01 Dakbeugels, 4 stuks
- 02 Zijbeugels, 4 stuks
- 04 Hamerkop bout, formaat M8x20, 12 stuks
- 05 Hamerkop bout, formaat M8x30, 8 stuks
- 06 Veer ring, 20 stuks
- 07 Moer M8, 20 stuks
- 08 Ring, 8 stuks
  
- L Langsprofiel, 2 stuks
- Dk Dwarsprofiel, kort, 2 stuks
- DI Dwarsprofiel, lang, 2 stuks

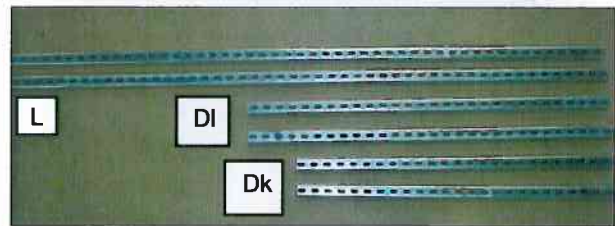

#### Stap 1 Aanbrengen 4 dakbeugels

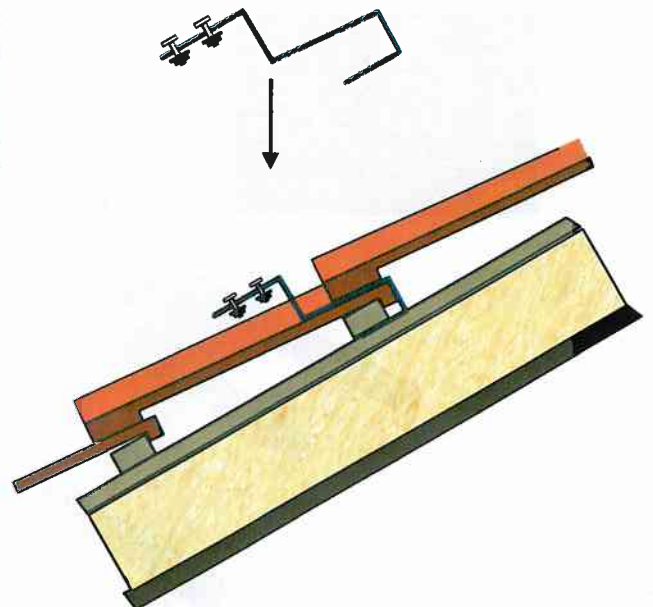
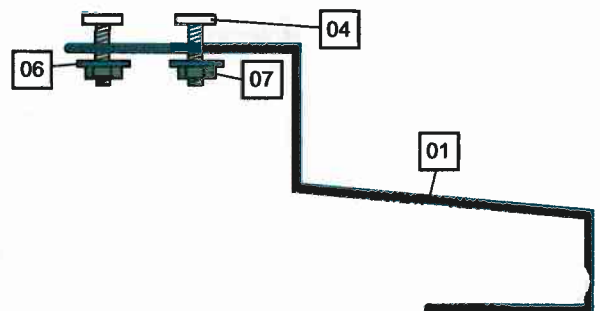
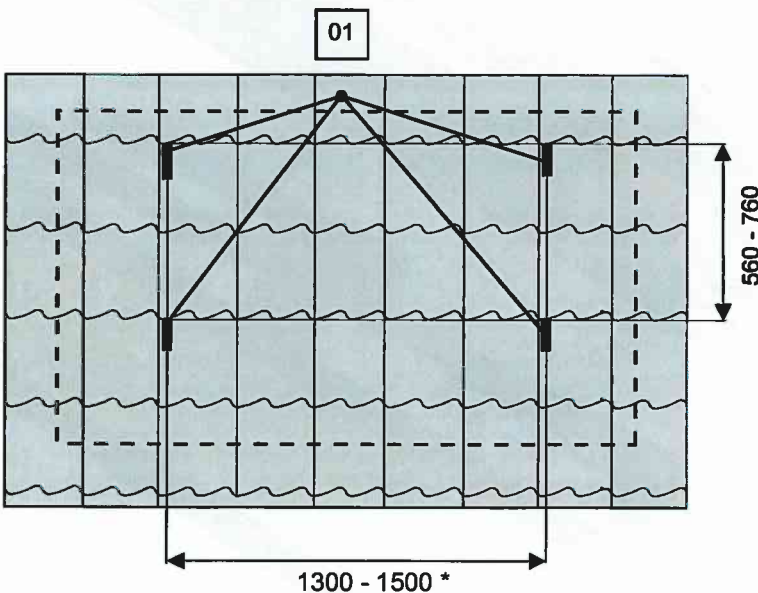

\* de horizontale afstand tussen de dakbeugels wordt bepaald door het type dakpan.

Voor het plaatsen van de dakbeugels alvast 2 stuks hamerkop bouten insteken, veer ring aanbrengen en moer los aandraaien.

De dakbeugel tussen de pannen doorschuiven ter plaatse van een 'dal' in de pan.  
De dakbeugel achter de pan en de panlat haken.



**Stap 2 Monteer de langs- en dwarsprofielen.**

Monteer eerst de binnenste, de korte, dwarsprofielen op de dakbeugels. Bevestig daarna de langsprofielen en als laatste de buitenste, de lange, dwarsprofielen.

De maten X moeten gelijk worden. Deze maat wordt bepaald door de horizontale afstand tussen de dakbeugels uit stap 1.

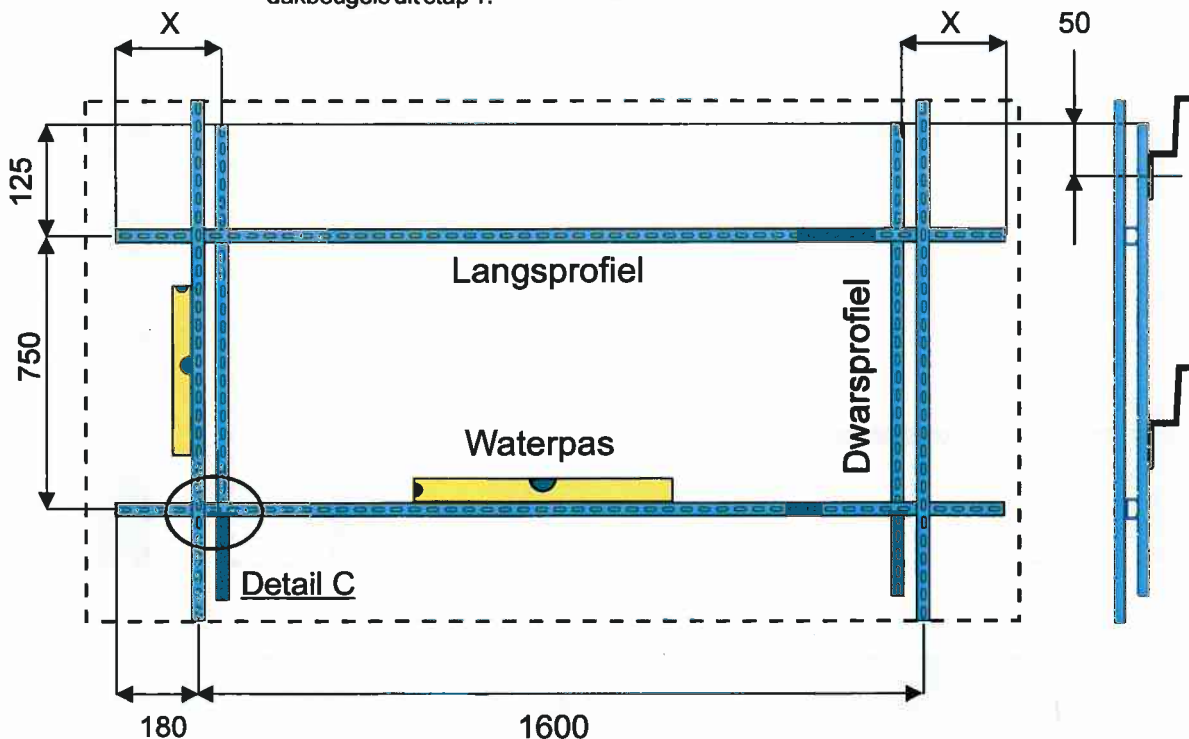

In verband met leeglopen van de collector moet de opstelling waterpas staan. Voor de horizontale collector geldt een toelaatbaar verloop van 5 mm.

Detail C

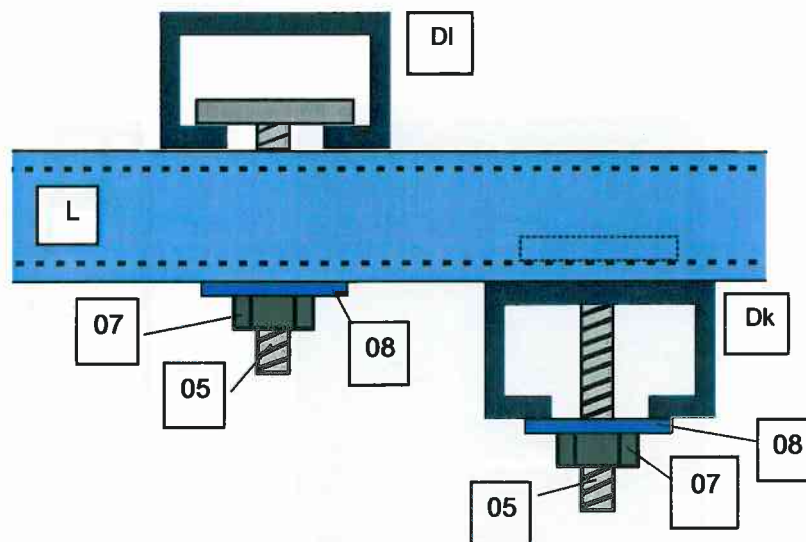



#### Stap 4 Aanbrengen dakdoorvoer.

Schuif ter plaatse van de dakdoorvoer de dakpan iets onder de bovenliggende dakpan. Kies hiervoor een pan lager dan de collector omdat de leidingen op afschot moeten lopen.

Boor 2 gaten rond 40 mm door het dak. Breng een extra lat aan voor het ondersteunen van de pan. Plaats daarna de dakdoorvoer. Klop het lood goed aan. De loodslab moet over de onderste pan vallen en moet onder de bovenliggende pan worden geklopt. Hiervoor moet de bovenliggende pan worden terug geschoven. Deze pan rust uiteindelijk op de extra lat en de loodslab.

Sluit daarna de collector aan op de dakdoorvoer.

Let op de volgende punten :

- \*) Vergeet niet de leidingen te isoleren !
- \*) De leidingen moeten op afschot van 20 mm/m naar de dakdoorvoer worden gemonteerd. Vooral bij systemen zonder antivries is dit van belang.

